

# TOSHIBA

## OWNER'S MANUAL

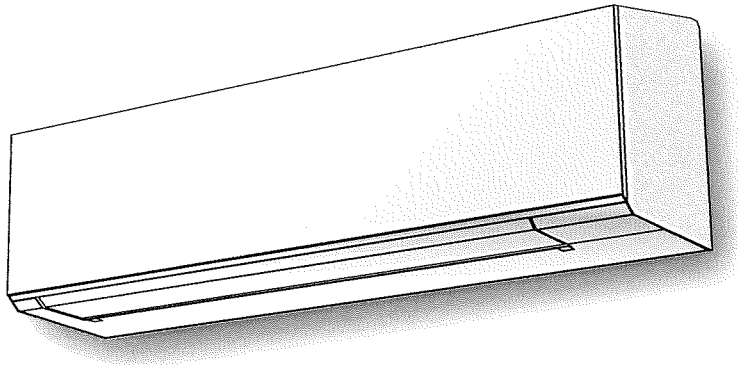

R32

**INVERTER**

ENGLISH

SVENSKA

SUOMI

NORSK

DANSK

LATVISKI

LIETUVIŲ

EESTI

### AIR CONDITIONER (SPLIT TYPE)

For general public use

Indoor unit

RAS-25, 35G3KVSG-ND



Outdoor unit

RAS-25, 35J2AVSG-ND1

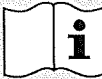

1126250233

## SIKKERHEDSFORBEHOLD

|   |  |   |                                 |
|---|--|---|---------------------------------|
|  | Læs sikkerhedsforanstaltningerne i denne brugervejledning omhyggeligt inden ibrugtagning af enheden. |  | Dette apparat er fyldt med R32. |
|---|--|---|---------------------------------|

### ■ Advarsler på klimaanlæg-enheden

| Advarsler   | Beskrivelse  |
|---|--|
| <br><b>CAUTION</b><br><b>BURST HAZARD</b><br>Open the service valves before the operation, otherwise there might be the burst. | <b>FORSIGTIG</b><br><b>EKSPLOSIONSRISIKO</b><br>Serviceventilerne skal åbnes inden de betjenes, da de ellers kan eksplodere. |

- Opbevar denne brugervejledning hvor operatøren nemt kan finde den.
- Læs sikkerhedsforanstaltningerne i denne brugervejledning omhyggeligt inden ibrugtagning af enheden.
- Dette apparat er beregnet til at skulle bruges af eksperter eller trænede brugere i forretninger, i let industri, landbrug eller ved kommercielt brug af lægmænd.
- Sikkerhedsforanstaltningerne heri er klassificeret som FARE, ADVARSEL og FORSIGTIG. De indeholder alle vigtige oplysninger angående sikkerhed. Sørg for på korrekt vis at være opmærksom på alle sikkerhedsforanstaltninger.

#### **FARE**

- Undlad at installere, reparere, åbne eller fjerne indkapslingen. Du kan blive udsat for høj spænding. Bed din forhandler eller en specialist om at gøre dette.
- Slukning af strømforsyningen gør ikke, at du undgår potentielle elektriske stød.
- Apparatet skal installeres i overensstemmelse med de nationale regler for ledningsføring.
- Afbrydere til strømforsyningen skal have en kontaktafstand på mindst 3 mm. Alle poler skal være indbygget i ledningen.
- Apparatet skal opbevares i rum, der ikke indeholder antændelige kilder (fx, åbne flammer, idriftværende gasapparater eller idriftværende elektriske varmeovne).
- For at undgå brand, eksplosion eller tilskadekomst, anvend ikke enheden hvis der er konstateret farlige gasser (fx brændbare eller ætsende) i nærheden af enheden.

#### **ADVARSEL**

- Udsæt ikke dig selv for kold eller varm luft i længere tid ad gangen.
- Stik ikke dine fingre eller andre objekter ind i luftindsugningen/-udgangen.
- Hvis en anormalitet (lugt af brændt materiale etc.) forekommer, skal du stoppe klimaanlægget og frakoble strømforsyningen fra eller slukke for afbryderen.

## SIKKERHEDSFORBEHOLD

- Apparatet kan bruges af børn fra 8 år og opefter og personer med reducerede fysiske, sensoriske eller mentale kapaciteter eller mangel på erfaringer og viden hvis de er under opsyn eller instrueret i brug af apparatet på sikker måde, og forstår de involverede risici. Børn må ikke lege med apparatet. Rengøring og anden vedligeholdelse må ikke foretages af børn, der ikke er under opsyn.
- Dette apparat er ikke beregnet til anvendelse af personer (inklusive børn) med reducerede fysiske, sansemæssige eller mentale færdigheder samt manglende erfaring eller kendskab, medmindre de er blevet oplært eller instrueret i anvendelse af en person, som er ansvarlig for deres sikkerhed.
- Klima anlægget skal installeres, vedligeholdes, repareres og flyttes af en kvalificeret installatør eller en kvalificeret servicemontør. Når et af disse arbejder skal udføres, skal du anmode en kvalificeret installatør eller en kvalificeret servicemontør om at udføre det for dig.
- Børn bør overvåges, så det sikres, at de ikke leger med apparatet.
- Brug ikke andre kølemidler end det specificerede (R32) til efterfyldning eller erstatning. Der kan ellers opstå et højt tryk under nedkølingsprocessen, som kan medføre fejl, eller at produktet eksploderer og forårsager personskader.
- Brug ikke tiltag til at fremskynde afrimningsprocessen, eller at rengøre andet end det der anbefales af fabrikanten.
- Apparatet skal opbevares i rum, der ikke indeholder antændte kilder (fx, åbne flammer, idriftværende gasapparater eller idriftværende elektriske varmeovne).
- Vær opmærksom på, at kølemidler måske er lugtfri.
- Gennembor eller brænd ikke apparatet når det er under tryk. Udsæt ikke apparatet for varme, flammer, gnister eller andre antændte kilder. Det kan ellers eksplodere og forårsage skade eller død.

DA

### FORSIGTIG

- Vask ikke enheden med vand. Du kan risikere elektrisk stød.
- Anvend ikke dette klimaanlæg til andre formål såsom konservering af madvarer, opfostring af dyr etc.
- Du må ikke træde eller placere tunge genstande på den indendørs/udendørs enhed. Du kan komme til skade eller beskadige enheden.
- Rør ikke aluminiumsribben da den kan forårsage personskade.
- Sluk for enheden eller hovedafbryderen, før du påbegynder rengøring.
- Hvis enheden ikke anvendes i længere tid, skal der slukkes for hovedkontakten eller hovedafbryderen.
- Det anbefales, at vedligeholdelse foretages af en specialist, når enheden er blevet brugt i lang tid.
- Producenten påtager sig ikke noget ansvar for skader som følge af, at de angivne retningsvejledninger i manualen ikke er blevet efterfulgt.

## 1 DISPLAY PÅ INDENDØRS ENHED

- |  |  |                         |
|--|--|-------------------------|
|  |  | ① 8°C (Hvid)            |
|  |  | ② Wi-Fi adgang (Hvid) * |
|  |  | ③ Hi Power (Hvid)       |
|  |  | ④ Timer (Hvid)          |
|  |  | ⑤ Driftstilstand        |
|  |  | - Køle (Blå)            |
|  |  | - Varme (Orange)        |

- Lysstyrken i displayet kan justeres ved at følge proceduren på side 16.
- \* Kræver tilslutningsadapter til trådløs LAN, som fås som tilbehør.

## 2 FORBEREDELSE FØR BRUG

### Forberedelse af filtre

- Åbn for luftindsugningsristen og fjern luftfiltrene.
- Sæt filtrene fast. (se detaljer i INSTALLATIONSVEJLEDNINGEN).

### Isætning af batterier (når der bruges trådløs funktion.)

- Fjern glidelåget.
- Sæt 2 nye batterier i (AAA-type) ifølge (+) og (-) markeringerne.

### Indstilling af uret

- Tryk på med spidsen af en blyant. Hvis timerindikationen blinker, gå til det næste trin 2.

- Tryk på eller : Justering af tiden.

- Tryk på : Indstilling af tiden.

### Nulstilling af fjernkontrollen

Tryk på med spidsen af en blyant eller

- Fjern batteriet.
- Tryk på .
- Sæt batteriet i.

## 3 LUFTSTRØMMENS RETNING

|   |   |  |
|---|---|--|
| 1 | Tryk på  : Flyt lamelvinduet til den ønskede lodrette retning.            |  |
| 2 | Tryk på  : Sving luften automatisk og tryk på knappen igen for at stoppe. |  |
| 3 | Juster manuelt for vandret retning.                                       |  |

### Bemærk:

- Flyt ikke lamelvinduet manuelt.
- Lamelvinduet kan placere sig automatisk ved visse funktioner.

## 4 FJERNKONTROLLENS FUNKTION

- Udsender af infrarødt signal
- Hukommelse og forindstillingsknap (PRESET)
- Start/Stop-knap
- Valg af modus (MODE)
- Luftstrøms/HADA CARE FLOW knap
- Pejs/8°C Knap
- ECO Knap
- Comfort sleep-knap (COMFORT SLEEP)
- Ugetimeren (ON/OFF)
- Temperatur for ugetimer
- Slå timer til (ON)
- Knap til indstilling af ur (CLOCK)
- Check Knap (CHECK)
- Knap til nulstilling af filter (FILTER)
- Temperaturindstilling (TEMP)
- Knap til vippehjælp (SWING)
- Viftehastighed (FAN)
- Slå timer fra (FIX)
- Knap til høj styrke (HI POWER)
- Strøm-valg/Lydløs knap (P-SEL/SILENT)
- Program P1 - P4
- Dag-/Redigeringsknap
- Indstillingsknap (SET)
- Slå timer fra (OFF)
- Ryd-knap (CLR)
- Nulstil (RESET)

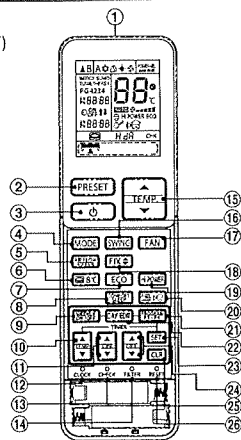

### Bemærk:

- Hvis den leverede fjernbetjening er en trådløs type, der også kan bruges som en ledning. Hvis der er brug for tilsluttet kontrol, se "Sådan tilsluttes fjernbetjeningen for tilsluttet funktion", som findes i monteringsvejledningen.
- Ved ledningsbetjening, vil fjernbetjeningen vende tilbage til den første tilstand (PRESET, TIMER and CLOCK (forvalg, timer og ur) vender tilbage til den første tilstand) når brugeren stopper strømforsyningen til air conditioner.

## 5 AFKØLING / OPVARMNING / KUN VIFTEFUNKTION

- Tryk på : Vælg Cool , Heat , eller Fan only .
- Tryk på : Indstil den ønskede temperatur. Min. 17°C, Max. 30°C.  
Fan Only: Ingen temperaturindikation
- Tryk på : Vælg AUTO, LOW , LOW+ , MED , MED+ , HIGH eller QUIET .

## 6 AUTOMATISK FUNKTION

Til automatisk valg af afkøling, opvarmning eller kun vifte

- Tryk på : Vælg Auto A.
- Tryk på : Indstil den ønskede temperatur. Min. 17°C, Max. 30°C.
- Tryk på : Vælg AUTO, LOW , LOW+ , MED , MED+ , HIGH eller QUIET .

## 7 TØR DRIFT

For affugtning, vil en moderat afkøling kontrolleres automatisk.

- Tryk på : Vælg Dry .
- Tryk på : Indstil den ønskede temperatur. Min. 17°C, Max. 30°C.

Bemærk : DRY-tilstand ventilatorhastighed er kun indstillet til Auto.

## 8 HI POWER-DRIFT

Til automatisk styring af rummets temperatur og luftstrøm for hurtigere afkøling eller opvarmning (undtagen i funktionerne TØR og KUN VENTILATOR)

Tryk på : Start og stop funktionen.

## 9 ØKOFUNKTION

Til automatisk energibesparelse (undtagen i TØR og KUN VIFTE-funktion)

Tryk på : Start og stop funktionen.

Bemærk : Afkøling; den indstillede temperatur stiger automatisk 1 grad/ per time i 2 timer (maksimal stigning på 2 grader). Ved opvarmning vil den indstillede temperatur stige.

## 10 PEJS OG 8°C VARME-DRIFT

### Pejsdrift

Hold indendørsenhedens ventilator kontinuerligt i gang under termoafbrydelsen for at cirkulere varmen fra andre kilder ud i rummet.

Der er tre indstillingsparametre: Standardniveau > Pejs 1 > Pejs 2

### Pejs 1:

Indendørsenhedens ventilator fortsætte med at køre med samme hastighed, som tidligere blev valgt af slutbrugeren.

### Pejs 2:

Indendørsenhedens ventilator fortsætte med at køre med samme superlave hastighed, programmeret fra fabrikken.

### 8°C varme (8°C)

Varmefunktion for at holde stuetemperatur (5-13°C) med mindre energiforbrug.

### Pejs og 8°C-drift

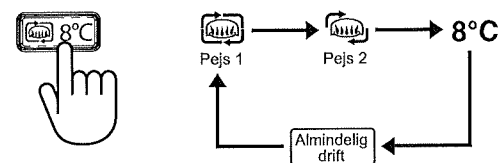

### Bemærk:

- Mens pejs drift på opvarmning tilstand, indendørs enhed ventilator altid kører og kold luft Breezing kan være opstået.
- Pejs og 8°C vil kun fungere i opvarmningsstilstand.

## 11 COMFORT SLEEP-FUNKTION

For komfortabel søvn, styrer automatisk luftstrømmen og slår automatisk FRA (Undtaget i DRY-tilstand).

- Tryk på : Vælg 1, 3, 5 eller 9 timer for OFF-timerfunktion.
- Tryk på for at annullere komfort sleep-funktionen.

**Bemærk:** I afkølingsfunktionen vil den indstillede temperatur forøges automatisk 1 grad/time i 2 timer (maksimalt 2 graders stigning). Ved opvarmning vil den indstillede temperatur falde.

## 12 HADA CARE FLOW-FUNKTION

### HADA CARE FLOW

Luftstrøm rettet op mod loftet giver en indirekte luftstrøm mod kroppen, og homogeniserer rumtemperaturen.

### HADA CARE FLOW-funktion

Tryk på for at starte og stoppe HADA CARE FLOW

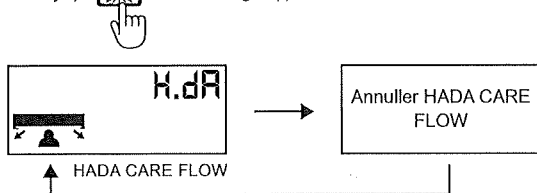

### Bemærk:

- Under tilstanden med HADA CARE FLOW kan FIX- og SWING-knappen ikke aktiveres

## 13 STRØM-VALG OG LYDLØS DRIFT (UDENDØRS ENHED)

### Strøm-valg (P-SEL)

Denne funktion bruges når dens afbryder deles med andre elektriske apparater. Dette begrænser det maksimale strømforbrug til 100%, 75% eller 50% og kan implementeres ved STRØM-VALG. Jo lavere procentdelen er, jo mere spares og også længere levetid for kompressoren.

### Bemærk:

- Når niveauet er valgt, vil POWER-SEL-niveauet blinke på LCD displayet i 3 sekunder. I tilfælde af et niveau på 75% og 50%, blinker tallet "75" eller "50" også i 2 sekunder.
- Eftersom STRØM-VALGS-funktion begrænser den maksimale strøm, kan der opstå utilstrækkelig køle- eller varmekapacitet.

### Lydløs drift (LYDLØS)

Hold udendørsenhedens drift lydsvag så enten dig selv eller din nabo kan få en god nats søvn. Ved denne funktion vil varmekapaciteten blive optimeret for at opnå den lydsvage tilstand.

Sille drift kan vælges til et af to formål (Lydløs 1 og Lydløs 2). Der er tre indstillingsparametre: Standardniveau > Lydløs 1 > Lydløs 2

### Lydløs 1:

Skønt driften er lydsvag, vil varme- eller kølekapaciteten stadigvæk være prioriteret for at sikre en tilstrækkelig indendørs komfort.

Denne indstilling er en perfekt balance mellem opvarmning (eller afkøling) og udendørsenhedens lydniveau.

### Lydløs 2:

Kompromitterer varme- eller kølekapaciteten i forhold til lydniveauet, til de tilfælde hvor udendørsenhedens lydniveau er højt prioriteret.

Formålet med denne indstilling er at reducere lydniveauet maksimalt for udendørsenheden med 4 dB(A).

### Bemærk:

- Når den lydsvage funktion er aktiveret, kan der opstå utilstrækkelig varme- eller kølekapacitet.

### Strømvalg og lydløs drift (Udendørs enhed)

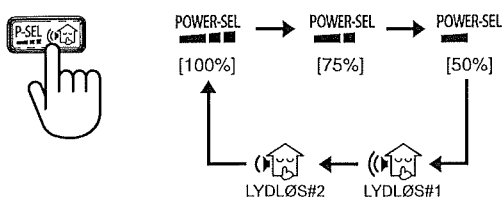

## 14 TIMER-FUNKTION

Timeren sættes, mens der er tændt for air-conditioneringsanlægget.

|   | Sådan slår du timeren ON                 | Sådan slår du timeren OFF                 |
|---|--|---|
| 1 | Tryk på  : Indstil den ønskede ON-timer. | Tryk på  : Indstil den ønskede OFF-timer. |
| 2 | Tryk på  : Indstil timeren.              | Tryk på  : Indstil timeren.               |
| 3 | Tryk på  : Annuller timeren.             | Tryk på  : Annuller timeren.              |

### Bemærk:

- Hold fjernbetjeningen inden for rækkevidde af den indendørs enhed; ellers vilder ske en forsinkelse på 15 minutter.
- Indstillingen vil blive gemt, til samme funktion anvendes næste gang.

## 15 FORUDINDSTILLINGS-DRIFT

Indstil din foretrukne funktion til fremtidig brug. Indstillingen vil blive gemt af enheden til fremtidig brug (undtagen luftstrømmens reining).

1. Vælg din ønskede funktion.

2. Tryk på og hold den nede i 3 sekunder, så indstillingen gemmes. P-mærket vises.

3. Tryk på : Vælg den forindstillede funktion.

## 16 JUSTERING AF LYSSTYRKE I DISPLAYLAMP

For at reducere lysstyrken i displaylampen, eller slukke for den.

1. Tryk og hold i 3 sekunder indtil lysstyrkeniveauet (d0, d1, d2 eller d3) vises på fjernbetjeningens LCD, slip herefter knappen.

2. Tryk på Forøge eller Formindsk for at justere lysstyrken i 4 niveauer.

| Fjernbetjeningens LCD | Driftsdisplay   | Lysstyrke    |
|-----------------------|---|--------------|
| d3                    | Lampen lyser med fuld lysstyrke.                            | 100%         |
| d2                    | Lampen lyser med 50% lysstyrke.                             | 50%          |
| d1                    | Lampen lyser med 50% lysstyrke, og driftslampen er slukket. | 50%          |
| d0                    | Alle lamper er slukket.                                     | Alle slukket |

- I eksemplerne d1 og d0, lyser lampen i 5 sekunder inden den slukkes.

## 17 AUTO-GENSTART

Dette produkt er designet sådan, at det efter strømafbrydelse automatisk kan starte om i samme driftsindstilling som før strømafbrydelsen.

### Information

Produktet er sendt med den automatiske genstartsfunktion slået TIL. Slå den FRA, hvis denne funktion ikke kræves.

### Hvordan man slår auto-omstartsfunktionen FRA

- Tryk og hold på knappen [OPERATION] på den indendørs enhed i 3 sekunder (3 biplyde, men FUNKTIONS-lampen blinker ikke).

### Hvordan man slår auto-omstartsfunktionen TIL

- Tryk og hold på knappen [OPERATION] på den indendørs enhed i 3 sekunder (3 biplyde og FUNKTIONS-lampen blinker 5 gange/sek. i 5 sekunder).

### Bemærk:

- I tilfælde af, at ON-timeren eller OFF-timeren er indstillet, aktiveres AUTOOMSTARTSDRIFT ikke.

## 18 SELVRENSNING (GÆLDER KUN AFKØLING OG OPVARMNINGSFUNKTIONERNE)

For at undgå dårlig luft på grund af fugtighed i den indendørs enhed.

- Hvis der trykkes én gang på knappen under "Afkøling" eller "Tør"-funktionerne, vil viften fortsætte med at køre i 30 minutter, derefter slukker den automatisk. Dette vil reducere fugtigheden i den indendørs enhed.

- Enheden kan standses straks ved at trykke på stjernen mere end 2 gange inden for 30 sekunder.

## 19 MIDLERTIDIG DRIFT

I tilfælde af, at fjernbetjeningen er blevet væk eller løbet tør for batteri

- Ved tryk på RESET-knappen kan enheden stoppes uden brug af fjernbetjeningen.
- Driftsfunktionen sættes til AUTOMATISK, den forindstillede temperatur sættes til 24°C og ventilatorens funktion er automatisk hastighed.

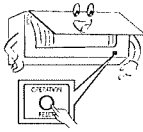

## 20 FJERNBETJENINGENS VALG AF A-B

For separat brug af fjernbetjening til hver indendørs enhed i tilfælde af, at 2 klimaanlæg er installeret tæt på hinanden.

Indstilling af fjernkontrol B.

1. Tryk på RESET-knappen på indendørsenheden for at TÆNDE klimaanlægget.
2. Ret fjernbetjeningen mod den indendørs enhed.
3. Tryk og hold CHECK-knappen nede på fjernbetjeningen med spidsen af en blyant. "00" vises nu på displayet. (Billede ①)
4. Tryk på MODE mens du trykker på CHECK. "B" vil nu blive vist på displayet og "00" forsvinder og klimaanlægget SLUKKER. Fjernbetjening B huskes nu. (Billede ②)

Bemærk: 1. Gentag ovenstående trin for at nulstille fjernbetjeningen til at være A.  
2. Fjernbetjening A har ikke visning af et "A".  
3. Standardindstillingen for fjernbetjeningen fra fabrikens side er A.

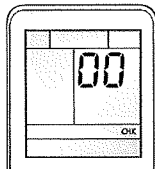

①

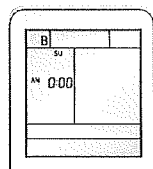

②

## 21 DRIFT OG YDELSE

1. Treminutters beskyttelsesfunktion: Anvendes til at beskytte enheden mod at blive aktiveret i 3 minutter, hvis den pludseligt genstartes eller TÆNDES.
2. Foropvarming: Varm enheden op i 5 minutter før opvarmningsfunktionen anvendes.
3. Kontrol af varm luft: Når rummets temperatur når den indstillede temperatur, reduceres ventilatorhastigheden automatisk, og den udendørs enhed stopper.
4. Automatisk afrimning: Ventilatorer stopper under afrimning.
5. Opvarmningskapacitet: Varmen absorberes udefra og slippes ind i rummet. Hvis temperaturen udenfor er lav, så anvend et andet anbefalet opvarmningsapparat i kombination med klimaanlægget.
6. Vedrørende sneansamlinger: Vælg en placering til den udendørs enhed, hvor den ikke udsættes for snefygning, nedfaldne blade eller andet årstidsbetonet nedfald.
7. Der kan forekomme en lav knækkelyd, når enheden anvendes. Dette er normalt, idet knækkelyden kan være forårsaget af udvidelse/sammentrækning af plastik.

Bemærk: Punkt 2 til 6 for opvarmningsmodellen

Klimaanlæggets anvendelsesvilkår

| Drift      | Temp. | Udendørs temperatur | Rummets temperatur |
|------------|-------|---------------------|--------------------|
| Opvarmning |       | -25°C ~ 24°C        | 0°C ~ 28°C         |
| Afkøling   |       | -15°C ~ 46°C        | 21°C ~ 32°C        |
| Tør        |       | -15°C ~ 46°C        | 17°C ~ 32°C        |

## 22 VEDLIGEHOLDELSE

⚠ Først skal du slukke for hovedafbryderen.

Indendørs enhed og fjernbetjening

- Rengør indendørsenheden og fjernbetjeningen med en våd klud efter behov.
- Der må ikke anvendes benzin, fortynder, skurepulver eller kemisk behandlede støveklude.

Luftfiltre

Rengør for hver 2 uger.

1. Åbn luftindsugningsristen.
2. Fjern luftfiltrene.
3. Støvsug eller vask dem og tør dem derefter.
4. Geninstaller luftfiltrene og luk derefter luftindsugningsristen.

## 23 FEJLSØGNING (CHECKLISTE)

Enheden virker ikke.

- Hovedstrømkontakten er slukket.
- Kreds afbryderen er aktiveret, så den afbryder strømforsyningen.
- Den elektriske strøm er stoppet
- ON-timer er indstillet.

Afkølingen eller opvarmningen er unormal lav.

- Filtrene er blokeret af støv.
- Temperaturen er indstillet forkert.
- Vinduene eller dørene er åbne.
- Luftindsugningen eller udgangen på den udendørs enhed er blokeret.
- Ventilatorhastigheden er for lav.
- Driftsfunktionen er sat til VENTILATOR eller TØRRE.
- STRØM-VALGSFUNKTIONEN er indstillet til 75% eller 50% (Denne funktion afhænger af fjernbetjeningen).

## 24 UGETIMER-DRIFT

Sådan indstiller du UGETIMEREN

1. Tryk på **UGETIMER** for at komme til ugetimer-indstillingen.



Blinker

2. Tryk på **UGETIMER** for at vælge den ønskede dag i rækkefølge. Rækkefølgen af dagens symboler vises på skærmen.

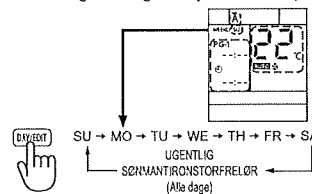

3. Tryk på **PG-1** for at vælge programnummeret.
  - Program 1 er klar til at blive indstillet, når du trykker på **UVENTLIG** og PG-1 vises på skærmen.
  - Tryk på **PG-2** for at skifte programnummeret, som vises i rækkefølgen program 1 til program 4.

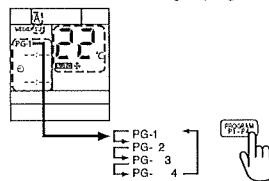

4. Tryk på **UVENTLIG** eller **PG-1** for at vælge den ønskede tid.
  - Tiden kan indstilles mellem 0:00 og 23:50 med 10-minutters mellemrum.
  - Tryk og hold nede på knappen for at skifte mellemrummet til 1 time.
  - Kun en af enten start- eller stopptimeren kan indstilles i hvert program.

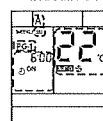

Visning af starttimer

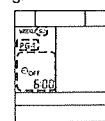

Visning af stopptimer\*

\*Stopptimeren bruges kun til at stoppe airconditionanlægget, i så fald vises driftstilstanden, temperaturen, ventilatorhastigheden osv. ikke på skærmen.

5. Tryk på **MODE** for at vælge den ønskede driftstilstand.

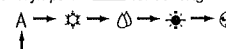

6. Tryk på **TEMP** eller **TEMP** for at vælge den ønskede temperatur.

- Temperaturen kan indstilles mellem 17°C og 30°C.

7. Tryk på **FAN** for at vælge den ønskede ventilatorhastighed.

8. Tilføj funktioner, hvis det ønskes.

- Tryk på **8°C** for at bruge 8°C-driften. (Bemærk: Pejls kan ikke vælge og gemme på ugefunktion)
- Tryk på **ECCO** for at bruge Øko-driften.
- Tryk på **HØJSTYR** for at bruge Højstyrke-driften.
- Tryk på **LYDLØS** for at bruge Lydløs betjening.

#### 9. Tilføj eller ændr programmet.

Programmet kan indstilles for alle ønskede dage, til man trykker på **[SET]** for at bekræfte indstillingen i trin 10. Hvis du ønsker at tilføje eller ændre et program, så skal du gentage trin 2 - 8, før du bekræfter indstillingen.

#### 10. Når du er færdig med indstillingen, tryk på **[SET]** for at bekræfte den\*.

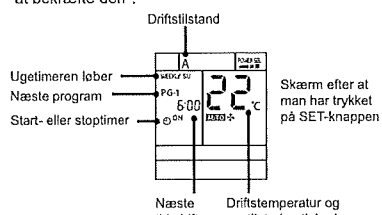

\*Ret fjernbetjeningen mod airconditionanlæggets modtagemodul og tryk på SET-knappen, til "PIPI" lyder, hvilket betyder at indstillingen er fuldstændt. Mens airconditionanlægget modtager signalet, kan der høres "PI", men antallet af lyde vil være det samme som antallet af de indstillede dage.

Hvis timerlampen blinker, betyder det, at indstillingen er ufuldstændig, i så fald tryk på **[SET]** to gange.

#### Bemærk :

1. Anbring venligst fjernbetjeningen på et sted, hvor signalet kan modtages af den indendørs enhed for mere nøjagtighed af uret mellem fjernbetjeningen og airconditionanlægget.
2. Start/Stop-timeren kan indstilles under UGETIMER-drift. Airconditionanlægget følger først den almindelige timer og udfører bagefter UGETIMER-funktionen igen.
3. Under UGETIMER-driften kan alle funktioner såsom DRIFTSTILSTAND, TEMP, VENTILATOR, HØJSTYRKE, ØKO osv. justeres, men når uret når programindstillingen, vil driften være den samme indstilling som programmet.
4. Mens fjernbetjeningen sender signalet, så sørg for, at der ikke er genstande, der kan blokere transmissionen fra fjernbetjeningen til airconditionanlægget.

#### Sådan ændrer du ugetimer-programmet

For at ændre programmet, efter at du har bekræftet ugetimerindstillingen, følg trin 1 - 3.

1. Tryk på **[ON/OFF]**.
  - Ugedagen og programnummeret for den aktuelle dag vises på skærmen.
2. Tryk på **[ON/OFF]** for at vælge ugedagen, og tryk på **[PROGRAM]** for at vælge det programnummer, som skal bekræftes.
  - Driften nulstilles.
3. Tryk på **[SET]** for at forlade bekræftelsesfunktionen.

#### Sådan fortryder du UGETIMER-driften

- Tryk på **[ON/OFF]** mens "WEEKLY" vises på skærmen.
- "WEEKLY" forsvinder fra skærmen, men programmet findes stadig i fjernbetjeningen.
  - Timerlampen slukkes.
  - For at genstarte ugetimer-drift, tryk på **[ON/OFF]** igen, skærmen viser næste program. Programmet efter genstarten er relateret til urets tid.

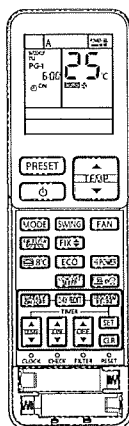

#### Sådan sletter du programmet

##### Enkelte programmer

1. Tryk på **[ON/OFF]**.
  - Ugedagen og programnummeret vises på skærmen.
  - Vælg dagen, på hvilken du vil slette programmet.
2. Tryk på **[PROGRAM]** for at vælge det programnummer, som skal slettes.
3. Tryk på **[CLR]**.
  - Start- eller Stop-timeren vil blive nulstillet, og skærmen blinker.
4. Tryk på **[SET]** for at slette programmet.
  - Tryk på **[SET]** mens skærmen blinker, så slettes programmet.

##### Alle programmer

1. Tryk på **[ON/OFF]**.
  - Ugedagen og programnummeret vises på skærmen.
2. Tryk og hold nede på **[CLR]** i 3 sekunder.
  - Alle programmer vil blive slettet, og skærmen viser den aktuelle driftstilstand.

#### Bemærk :

Sørg for, at airconditionanlæggets modtagemodul kan modtage signalet fra fjernbetjeningen.



# TOSHIBA



1126250233